

КРЫША И КРОВЛЯ

Безопасность, долговечность и техническое обслуживание



 **rothoblaas**

Solutions for Building Technology

VERTICAL NET

ВЕРТИКАЛЬНАЯ ЗАЩИТНАЯ СЕТКА ИЗ ПОЛИПРОПИЛЕНА

Система защиты для кровельных кромок и строительных лесов.

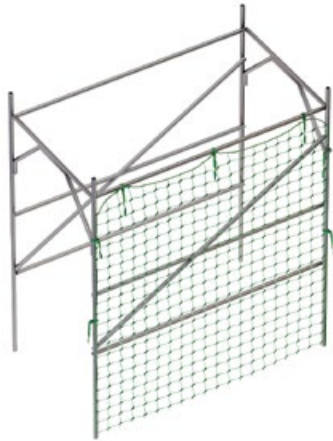

FRAME NET

ЗАЩИТНАЯ СЕТКА С РАМОЙ

Идеально подходит для обеспечения безопасности на крыше, когда нет возможности установить внешние леса или периметральные ограждения с внешним креплением.



ВРЕМЕННЫЕ БАРЬЕРЫ

EDGE TEMP 1

ВРЕМЕННЫЙ БАРЬЕР ПО СКАТУ КРОВЛИ



EDGE TEMP 4

ВРЕМЕННЫЙ УНИВЕРСАЛЬНЫЙ БАРЬЕР С ПОДВИЖНЫМИ ФЕРМАМИ



СТАЦИОНАРНЫЕ БАРЬЕРЫ

GUARD V/GUARD VD

БАРЬЕР С ВЕРТИКАЛЬНЫМ КРЕПЛЕНИЕМ И ВЕРТИКАЛЬНЫЙ ВЫНЕСЕННЫЙ БАРЬЕР

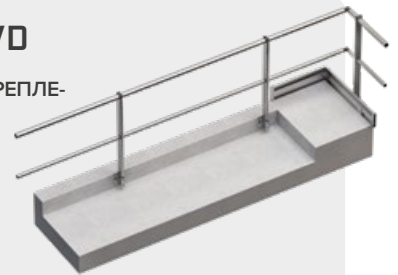

GUARD M

БАРЬЕР С КРЕПЛЕНИЕМ ДЛЯ ПРОФИЛИРОВАННОГО МЕТАЛЛА



КРЮКИ ДЛЯ ЛЕСТНИЦ

HANG TEMP

КРЮК ДЛЯ ПЕРЕНОСНОЙ ЛЕСТНИЦЫ

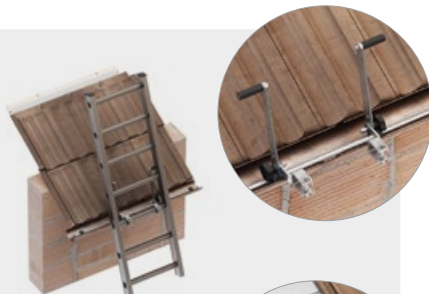

HANG ROOF

ЛЕСТНИЧНЫЙ КРЮК ДЛЯ ПОКАТЫХ КРЫШ



ЛЕСТНИЦЫ

LADSTEP

ЛЕСТНИЦЫ С ТУННЕЛЬНЫМ ОГРАЖДЕНИЕМ



HORIZONTAL NET

ГОРИЗОНТАЛЬНАЯ ЗАЩИТНАЯ СЕТКА ИЗ ПОЛИПРОПИЛЕНА

Возможность соединения нескольких сеток с помощью соединительного шнура HORCONNECT для охвата больших поверхностей.

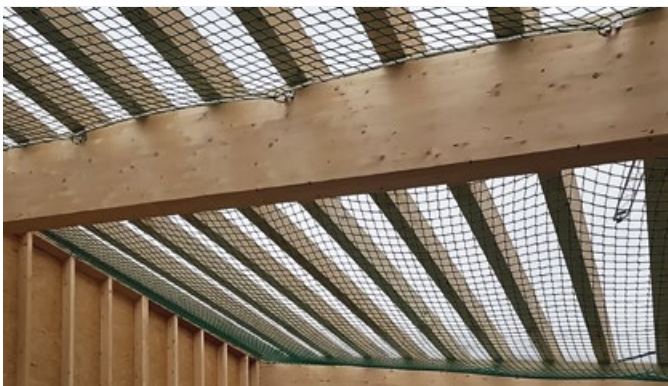

GREEN LINE

АНКЕРНАЯ ЛИНИЯ НА БАЛЛАСТИРОВАННЫХ ОПОРАХ

Малозаметная система, практически невидимая после установки.



PATROL + TOWER / TOWER A2

АНКЕРНАЯ ЛИНИЯ НА ОПОРЕ ДЛЯ ДЕРЕВЯННЫХ, БЕТОННЫХ И СТАЛЬНЫХ КРОВЕЛЬ



PATROL + SHIELD / SHIELD 2.0

АНКЕРНАЯ ЛИНИЯ НА ОПОРЕ ДЛЯ КРЫШ ИЗ ПРОФИЛИРОВАННОГО ЛИСТА С ИЗОЛЯЦИЕЙ И БЕЗ НЕЕ



HOOK SPIKE

АНКЕРНАЯ ТОЧКА С КРЮКОМ ДЛЯ ЛЕСТНИЦЫ



LOOP

АНКЕРНАЯ ТОЧКА



SIANK

АНКЕРНАЯ ТОЧКА ДЛЯ ЛИСТОВОГО МЕТАЛЛА С ДВОЙНЫМ ШВОМ



WING

АНКЕРНАЯ ТОЧКА

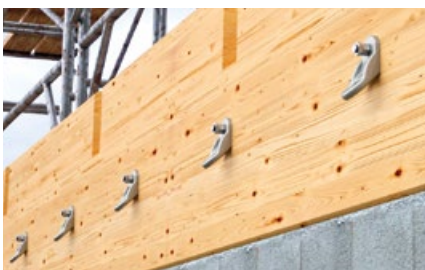

KITE

АНКЕРНАЯ ТОЧКА



AOS

АНКЕРНАЯ ТОЧКА

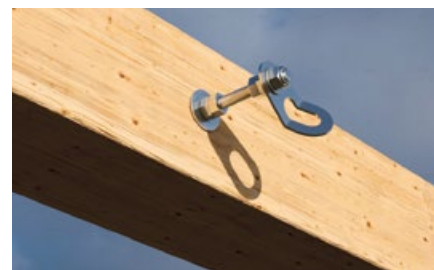

TRASPIR | TRASPIR EVO

МЕМБРАНА СУПЕРДИФФУЗИОННАЯ

ПОЛНЫЙ АССОРТИМЕНТ

Непроницаемая для воды, пропускает пар.
Версии EVO с монолитной пленкой.
Плотность от 95 до 430 г/м².



TRASPIR EVO UV

СУПЕРДИФФУЗИОННАЯ МОНОЛИТНАЯ МЕМБРАНА,
СТОЙКАЯ К УФ-ИЗЛУЧЕНИЮ

B-s1,d0

Способность сдерживать распространение пламени подтверждается сертификатом ЕС о присвоении класса пожарной безопасности B-s1,d0 по EN 13501-1.



TRASPIR METAL

ТРЕХМЕРНЫЕ МАТЫ ДЛЯ МЕТАЛЛИЧЕСКИХ КРОВЕЛЬ

СЕРТИФИЦИРОВАННАЯ ШУМОИЗОЛЯЦИЯ

Трехмерные маты гарантируют подавление шума от ветра и дождя. Показатели звукоизоляции подтверждаются испытаниями.

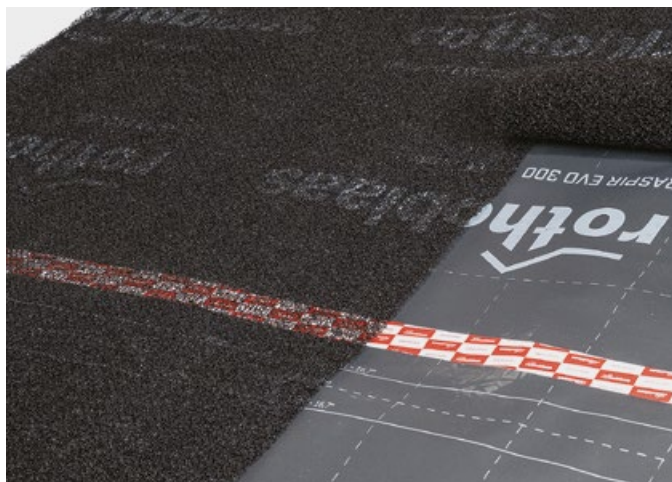

SAP TOP

ТЕНТ

На этапе строительства обеспечивает временную защиту от дождя и препятствует проникновению через отверстия и щели в панелях пыли.



FLEXI BAND

ОДНОСТОРОННЯЯ УНИВЕРСАЛЬНАЯ КЛЕЙКАЯ ЛЕНТА С ВЫСОКОЙ АДГЕЗИЕЙ



См. также:

ROLLER

РОЛИК ДЛЯ ЛЕНТ



SPEEDY BAND

ОДНОСТОРОННЯЯ УНИВЕРСАЛЬНАЯ КЛЕЙКАЯ ЛЕНТА БЕЗ ЗАЩИТНОГО СЛОЯ

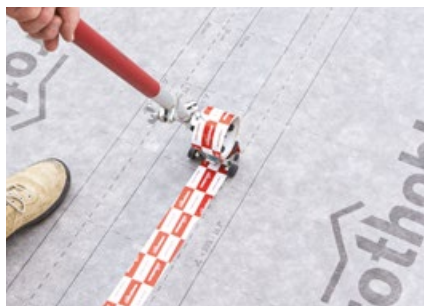

См. также:

SPEEDY ROLL

РАЗМАТЫВАТЕЛЬ ДЛЯ SPEEDY BAND С ДЛИННОЙ РУКОЯТКОЙ



FACADE BAND UV

ОДНОСТОРОННЯЯ УНИВЕРСАЛЬНАЯ КЛЕЙКАЯ ЛЕНТА, УСТОЙЧИВАЯ К УФ-ИЗЛУЧЕНИЮ



См. также:

CUTTER

ДЛЯ ПРОФЕССИОНАЛЬНОЙ РЕЗКИ



PRIMER SPRAY

УНИВЕРСАЛЬНАЯ ГРУНТОВКА-СПРЕЙ ДЛЯ АКРИЛОВЫХ КЛЕЙКИХ ЛЕНТ

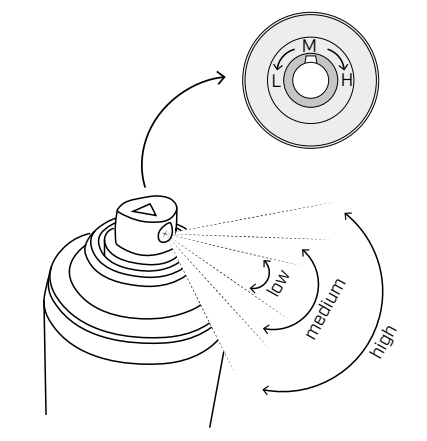

NAIL PLASTER

УПЛОТНИТЕЛЬНАЯ ЛЕНТА С ВЫСОКОЙ АДГЕЗИЕЙ



См. также:

LIZARD

РАЗМАТЫВАТЕЛЬ ДЛЯ ПРОБИВНОЙ УПЛОТНИТЕЛЬНОЙ ЛЕНТЫ



OUTSIDE GLUE

КЛЕЙ УНИВЕРСАЛЬНЫЙ, ПОВЫШЕННОЙ ЭЛАСТИЧНОСТИ, ДЛЯ НАРУЖНОГО ИСПОЛЬЗОВАНИЯ



См. также:

FLY / FLY SOFT

ПРОФЕССИОНАЛЬНЫЕ ПИСТОЛЕТЫ ДЛЯ ТУБ ПО 310 мл И МЯГКИХ ТУБ ПО 600 мл



EASY FOAM

УНИВЕРСАЛЬНАЯ МОНТАЖНАЯ ПЕНА

Пригодность для внутреннего применения и сертификация по нормативу EC1 plus.



FLY FOAM

АВТОМАТИЧЕСКИЙ ПИСТОЛЕТ ДЛЯ МОНТАЖНОЙ ПЕНЫ С ДЛИННЫМ НАКОНЕЧНИКОМ

- Для всех распространенных типов баллонов с байонетным креплением
- С винтом регулировки подачи



FLUID MEMBRANE

СИНТЕТИЧЕСКИЙ МЕМБРАННЫЙ СОСТАВ, НАНОСИМЫЙ КИСТЬЮ ИЛИ РАСПЫЛЕНИЕМ

Смесь на основе синтетических смол, очень эластичная и стойкая к возможным перемещениям частей уплотняемых соединений



MANICA FLEX

ГЕРМЕТИЗИРУЮЩАЯ МУФТА ДЛЯ ТРУБ И КАБЕЛЕЙ



MANICA POST

КЛЕЙКАЯ ГИДРОИЗОЛЯЦИОННАЯ МУФТА ДЛЯ НАРУЖНОЙ УСТАНОВКИ



BLACK BAND

ОДНОСТОРОННЯЯ УНИВЕРСАЛЬНАЯ БУТИЛОВАЯ КЛЕЙКАЯ ЛЕНТА



BYTUM

BYTUM SPRAY

АЭРОЗОЛЬНАЯ БИТУМИНОЗНАЯ ГЕРМЕТИЗИРУЮЩАЯ МЕМБРАНА



BYTUM LIQUID

НАПЫЛЯЕМАЯ ГИДРОИЗОЛЯЦИОННАЯ ОБОЛОЧКА

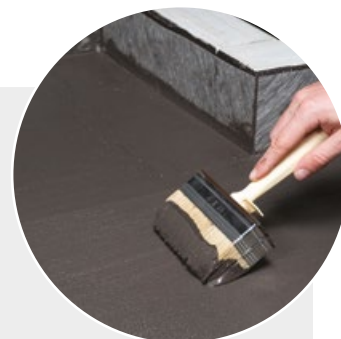

BYTUM BASE 2500

БИТУМНАЯ САМОКЛЕЯЩАЯСЯ МЕМБРАНА



BYTUM SLATE 3500

БИТУМНАЯ САМОКЛЕЯЩАЯСЯ МЕМБРАНА СО СЛАНЦЕВЫМ НАПЫЛЕНИЕМ

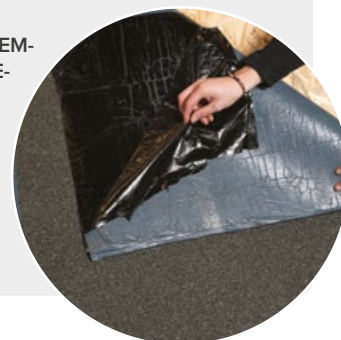

ВЕНТИЛЯЦИЯ И ЗАЩИТА

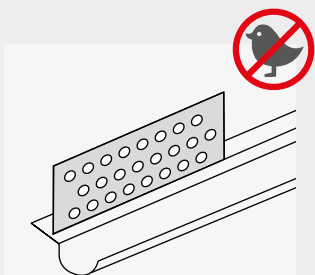

Защитить точки входа и выхода воздуха от проникновения насекомых и птиц, минимизируя таким образом блокирование прохода.

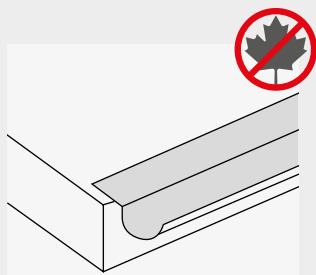

Убедиться, что по линии карниза и конька нет предметов, которые бы мешали свободной циркуляции воздуха.

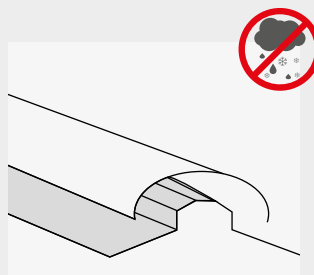

Обеспечить непроницаемость для воды и снега, наносимых ветром под конек.

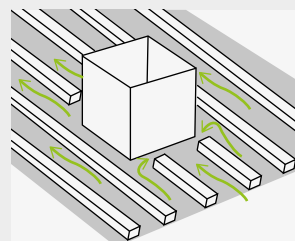

Обойтись без обрешетки или других элементов, мешающих подъему нагретого воздуха через скат крыши.

SUPPORT BATTEN

МЕТАЛЛИЧЕСКИЕ КРЕПЛЕНИЯ КОНЬКОВОГО БРУСА



NET ROLL

ГИБКИЙ ВЕНТИЛИРУЕМЫЙ УПЛОТНИТЕЛЬ ПОД КОНЕК



SOFT FLASH CONNECT

КЛЕЙКАЯ ЛЕНТА ИЗ EPDM С БУТИЛЬНЫМ КЛЕЕМ



BIRD SPIKE

ШИПЫ ДЛЯ ЗАЩИТЫ ОТ ПТИЦ

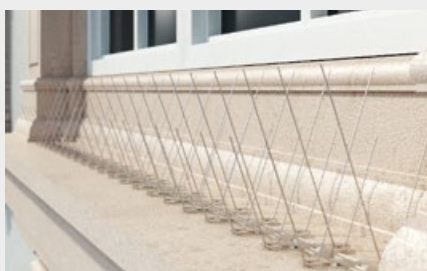

BIRD COMB

СТАНДАРТНАЯ ЗАЩИТНАЯ ГРЕБЕНКА ОТ ПТИЦ

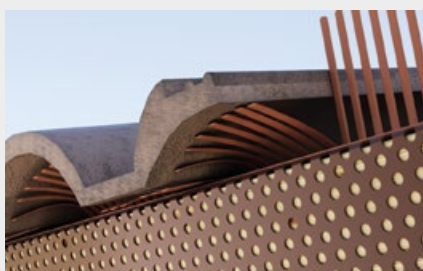

SNOW STOP

БУГЕЛЬНЫЙ СНЕГОЗАДЕРЖАТЕЛЬ ДЛЯ ПЛОСКОЙ И ФАСОННОЙ ЧЕРЕПИЦЫ



VENT FOLD

ГНУТЫЕ РЕШЕТКИ ДЛЯ ВЕНТИЛЯЦИИ



VENT SHAPE

ФАСОННЫЕ ВЕНТИЛЯЦИОННЫЕ РЕШЕТКИ ДЛЯ ЧЕРЕПИЧНЫХ КРОВЕЛЬ



RAIN TUBE

ВРЕМЕННЫЙ ВОДОСТОК НА ВРЕМЯ СТРОИТЕЛЬСТВА



KMR 3516

НЕЙЛЕР ДЛЯ КРОВЕЛЬНЫХ ГВОЗДЕЙ 16°

- С регулятором глубины проникновения
- Длина гвоздя: 19 - 45 мм
- Ø шляпки: 10,5 мм
- Вес: 1,8 кг



KMR 3590

НЕЙЛЕР ДЛЯ БАРАБАНЫХ ГВОЗДЕЙ 20°

- Регулировка глубины проникновения не требует использования инструментов
- Длина гвоздя: 60 - 90 мм
- Ø гвоздя: 2,8 - 3,4 мм
- Вес: 3,2 кг



KMR 3535

НЕЙЛЕР ДЛЯ КАСЕТНЫХ ГВОЗДЕЙ 20°

- С защитой от холостых ударов
- Длина гвоздя: 80 - 130 мм
- Ø гвоздя: 3,1 - 4,2 мм
- Вес: 6,4 кг



KMR 3822

НЕЙЛЕР ДЛЯ АНКЕРОВ 34°

- Беспроводной, на газе
- Длина гвоздя: 40 - 60 мм
- Ø гвоздя: 4,0 мм
- Вес: 3,6 кг



KMR 3482

СТЕПЛЕР ДЛЯ СКОБ К

- Тип скобы / длина: К 6 - 16 мм
- Вес: 0,9 кг



ГВОЗДИ В ОБОЙМЕ

ГЛАДКИЕ, RING, БАРАБАНЫЕ, КАСЕТНЫЕ



MULE

ДЕРЖАТЕЛЬ ДЛЯ КРЫШИ, ИСПОЛЬЗУЕМЫЙ КАК ОПОРА ИЛИ ВЕРСТАК

Используется в паре и выступает в качестве опоры для балок, плитки, оборудования, машин и многого другого.

Благодаря 8 возможным регулировкам адаптируется к крышам с наклоном от 15° до 60°.

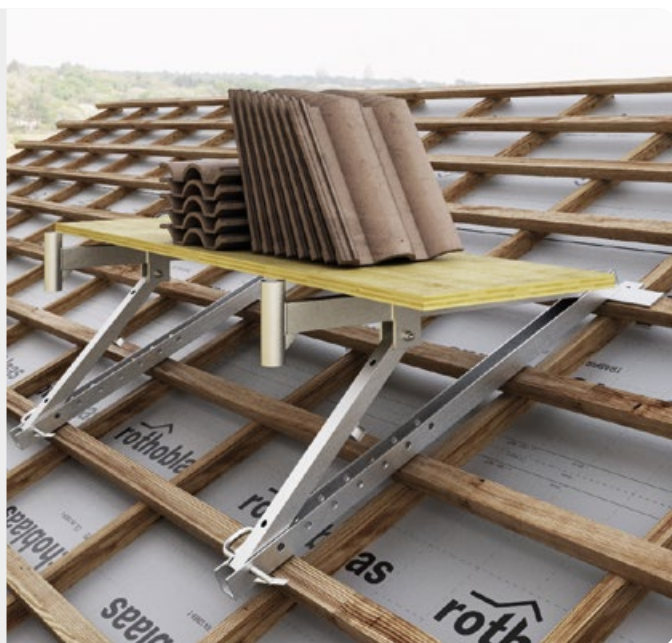

KMR 3373

МАГАЗИН ДЛЯ ШУРУПОВЕРТОВ

- С метрической резьбой M5
- Длина винта: 25 - 50 мм
- Диаметр винта: 3,5 - 4,2 мм
- Совместим с аккумуляторным шуруповертом Mafell A 18 M bl
- Вес: 0,80 кг



KMR 3352

ШУРУПОВЕРТ С АВТОМАТИЧЕСКИМ МАГАЗИНОМ

- Длина винта: 25 - 50 мм
- Диаметр винта: 3,5 - 4,2 мм
- Мощность: 750 Вт
- Число оборотов на холостом ходу: 0 - 2850 об/мин
- Вес: 2,2 кг



HBS COIL

ШУРУПЫ HBS В ОБОЙМЕ

- Быстрое и точное крепление. Быстрое и надежное исполнение благодаря специальной связке.
- Доступны также с диаметром 6,0 мм и идеально подходят для быстро реализуемых соединений "стена-стена" в конструкциях CLT.

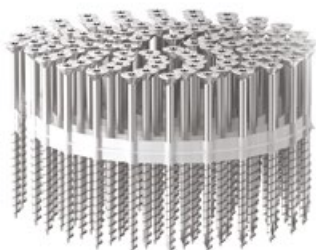

LBA STRIP

ГВОЗДИ УЛУЧШЕННОГО ПРИЛЕГАНИЯ ЭЛЕКТРОЦИНКОВАННЫЕ В ОБОЙМЕ

- Ершый гвоздь улучшенного прилегания для лучшего сопротивления выдергиванию.
- Имеет маркировку CE в соответствии с ETA для крепления металлических пластин к деревянным конструкциям, а также доступен в исполнении из нержавеющей стали A4 AISI316 для применения под открытым небом.

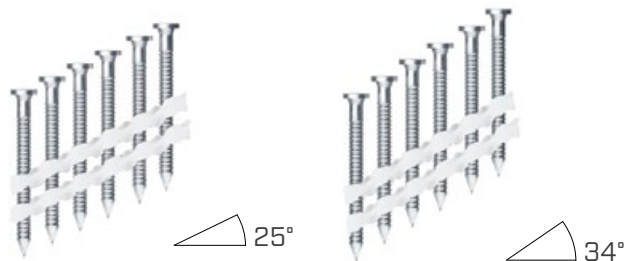

МАШИНЫ И ОБОРУДОВАНИЕ - все, что вам нужно для эффективной работы на строительной площадке. Ознакомьтесь с ними на нашем веб-сайте или запросите каталог у своего торгового агента. www.rothoblaas.ru.com



HBS

ШУРУП С ПОТАЙНОЙ ГОЛОВКОЙ



TBS EVO

ШУРУП С ШИРОКОЙ ГОЛОВКОЙ

C4
EVO
COATING

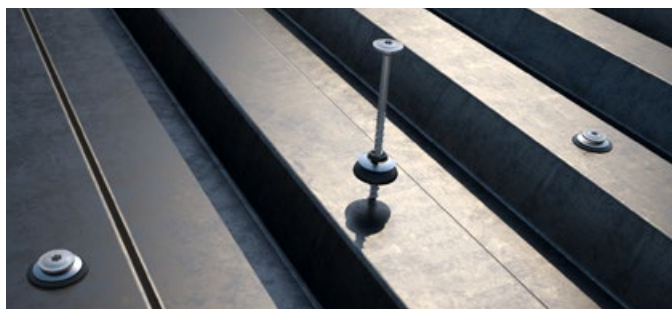

DGZ

ШУРУП С ДВОЙНОЙ НАРЕЗКОЙ
ДЛЯ ИЗОЛЯЦИИ

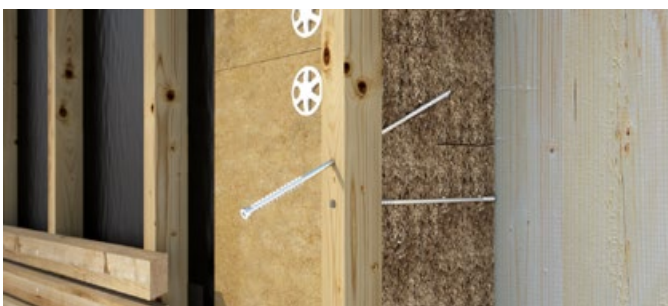

LAMA

НОЖ ДЛЯ ИЗОЛЯЦИОННЫХ МАТЕРИАЛОВ



MCS A2 | AISI304

ШУРУП С ШАЙБОЙ ДЛЯ ЛИСТОВОГО МЕТАЛЛА

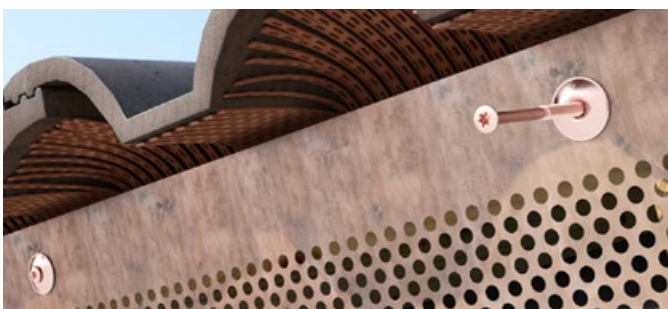
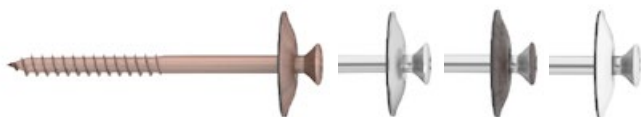

MTS A2 | AISI304

САМОРЕЗ ПО МЕТАЛЛУ



Ознакомьтесь с полным ассортиментом **КРЕПЕЖНЫХ** на нашем веб-сайте или запросите каталог у своего торгового агента.
www.rothoblaas.ru.com

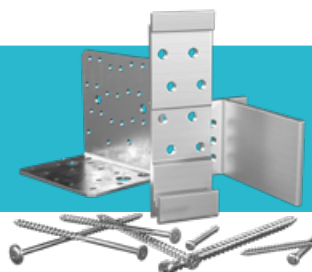

INA

РЕЗЬБОВАЯ ШПИЛЬКА, КЛАСС СТАЛИ 5,8, ДЛЯ ХИМИЧЕСКИХ АНКЕРОВ

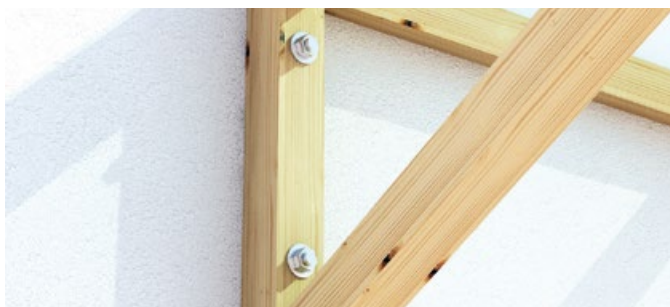
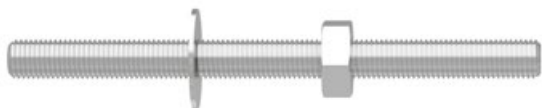

VIN-FIX

ХИМИЧЕСКИЙ АНКЕР НА ВИНИЛЭФИРНОЙ СМОЛЕ БЕЗ СТИРОЛА



LBB

ПЕРФОРИРОВАННАЯ ЛЕНТА

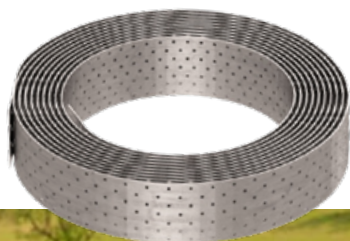

WKF

УГОЛКИ ДЛЯ ФАСАДОВ



WBAZ

ШАЙБЫ ИЗ НЕРЖАВЕЮЩЕЙ СТАЛИ С ГЕРМЕТИЧНЫМИ ПРОКЛАДКАМИ



NINO

УНИВЕРСАЛЬНЫЙ УГОЛОК, ОБЕСПЕЧИВАЮЩИЙ ПРОЧНОСТЬ НА СДВИГ И РАСТЯЖЕНИЕ

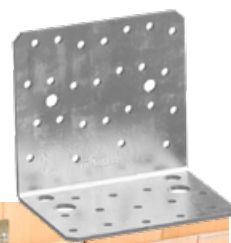

Чтобы быть в курсе последних событий в мире деревянного строительства и систем обеспечения безопасности работ на высоте, откройте для себя курсы **ROTHOSCHOOL**.
www.rothoblaas.ru.com/shkola



СРЕДСТВА ИНДИВИДУАЛЬНОЙ ЗАЩИТЫ

КАСКИ

Линия защитных касок для работы на высоте, на строительных площадках и в промышленных зонах. С регулировкой и возможностью установки налобных фонарей и других принадлежностей.

СТРАХОВОЧНЫЕ ПРИВЯЗИ

Полупрофессиональные и профессиональные страховочные привязи для систем позиционирования, канатного доступа и обеспечения безопасности работ на высоте.

ТРОСЫ И КАРАБИНЫ

Устойчивые к истиранию и удобные в обращении рабочие тросы, которые можно сочетать с карабинами, доступными в широком диапазоне форм, размеров и показателей разрывной прочности.



Rotho Blaas Srl

Via dell'Adige N.2/1 | 39040, Cortaccia (BZ) | Italia
Tel: +39 0471 81 84 00 | Fax: +39 0471 81 84 84
info@rothoblaas.com | www.rothoblaas.ru.com

